

# BeoVision 10

Opas

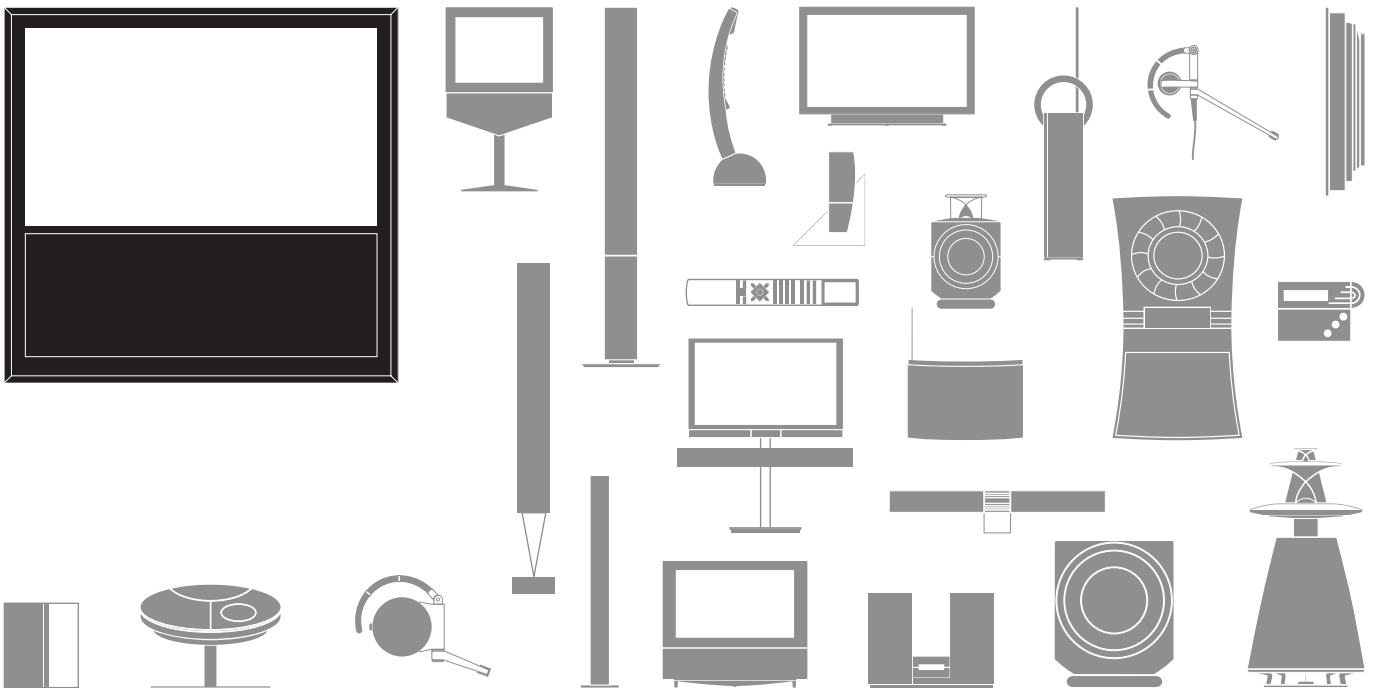

### **Varoituksia**

- Varmista, että televisio on koottu, sijoitettu ja kytketty tämän opaskirjan ohjeiden mukaisesti.
- Sijoita televisio aina tukevalle ja vakaalle alustalle. Vahinkojen välttämiseksi käytä vain Bang & Olufsenin hyväksymiä jalustoja tai seinätelineitä.
- Älä aseta esineitä television päälle.
- Älä altista televisiota runsaalle kosteudelle, sateelle tai lämmönlähteille.
- Televisio on tarkoitettu käytettäväksi sisätiloissa, kuivassa kotitalousympäristössä. Käytä tuotetta 10–35 °C:n lämpötilassa ja enintään 1 500 metrin korkeudessa.
- Älä sijoita televisiota suoraan auringonpaisteeseen, sillä se saattaa heikentää kaukosäätimen vastaanottimen herkkyyttä.
- Jätä television ympärille tarpeeksi tilaa riittävää ilmanvaihtoa varten.
- Liitä kaikki kaapelit paikoilleen ennen kuin kytket mitään järjestelmän tuotteita sähköverkkoon.
- Älä yritä avata television kotelo. Tuotteen saa avata vain pätevä asentaja.
- Älä lyö lasia kovilla tai terävillä esineillä.
- Television virta voidaan katkaista kokonaan ainoastaan irrottamalla johto pistorasiasta.
- Television mukana toimitettu verkkojohto ja sen pistoke on tarkoitettu nimenomaan tälle televisiolle. Jos pistoke vaihdetaan tai verkkojohto vahingoittuu millään tavalla, television suorituskyky saattaa huonontua.



## Arvoisa asiakas

Tämä opaskirja sisältää tietoja Bang & Olufsen -tuotteen ja siihen liitettyjen laitteiden päivittäisestä käytöstä. Oletamme, että jälleenmyyjäsi toimittaa, asentaa ja säätää tuotteen.

Bang & Olufsenin verkkosivuilla osoitteessa [www.bang-olufsen.com](http://www.bang-olufsen.com) on lisätietoja tuotteestasi ja vastauksia sitä koskeviin usein kysyttyihin kysymyksiin.

Bang & Olufsen -jälleenmyyjältä saat aina palvelua ja lisätietoja.

*Etsi lähin jälleenmyyjä tai ota yhteys Bang & Olufsenin asiakaspalveluun vieraillemalla verkkosivuillamme osoitteessa ...*  
[www.bang-olufsen.com](http://www.bang-olufsen.com)

*Postiosoite:* Bang & Olufsen a/s  
BeoCare  
Peter Bangs Vej 15  
DK-7600 Struer

## Sisällys

4	Television katselu
6	Tekstitelevisio
9	BeoLink
19	Edistynyt käyttö
31	Asennus – käyttöönotto

Oikeus teknisten tietojen, ominaisuuksien ja niiden käyttötapojen muutoksiin ilman ennakoilmoitusta pidetään.

# Kaukosäätimen käyttö

Voit käyttää televisiota Beo4- tai Beo5- kaukosäätimellä. Tässä oppaassa olevat ohjeet koskevat enimmäkseen Beo4-kaukosäädintä.



## Käyttö Beo4:llä



- TV** Beo4-näytöltä näet aktivoidun lähteen tai toiminnon
- TV** Kytke televisioon virta\*<sup>1</sup>
- V MEM** Kytke laitteeseen liitettyyn kiintolevytallentimeen virta
- RECORD** Aloita tallennus painamalla kahdesti
- 0-9** Valitse kanava tai anna tietoja kuvaruutuvalikoihin
- MENU** Avaa aktiivisen lähteen päävalikko
- TEXT** Avaa tekstitelevisio
- ⏪ ⏩** Etsi taakse- tai eteenpäin tai liiku valikoissa
- GO** Hyväksy ja tallenna asetukset ja aloita toisto
- ⏮ ⏭** Selaa kanavia tai liiku valikoissa  
Pidä painettuna käyttääksesi jatkuvaa selausta
- 🌈** Valitse värikohtaiset toiminnot
- 🔊** Säädä äänenvoimakkuutta  
Mykistä painamalla keskustaa
- LIST** Näytä Beo4-kaukosäätimen lisänäppäimet  
Vaihda näppäimiä painamalla toistuvasti
- STOP** Palaa valikoissa taaksepäin tai keskeytä toisto  
painamalla kerran ja pysäytä painamalla kahdesti
- EXIT** Poistu valikoista
- Valmiustila

## Käyttö Beo5:llä

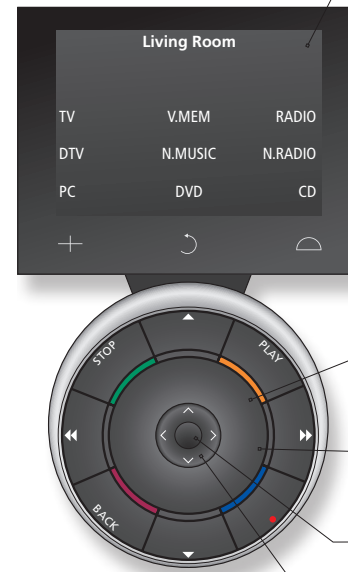

- TV** Kosketuspainike, valitse koskettamalla näyttöä\*<sup>2</sup>  
Kytke lähteeseen virta tai valitse toiminto
- ↶** Palaa Beo5-valikoissa taaksepäin
- 🏠** Tuo SCENE-näppäimet, kuten Zones tai Speaker, näkyviin  
Palaa takaisin painamalla uudelleen
- +** Näytä kanavien tai tallenteiden valintanumerot  
Palaa takaisin painamalla uudelleen
- STOP** Palaa valikoissa taaksepäin tai keskeytä toisto painamalla kerran  
ja pysäytä painamalla kahdesti
- PLAY** Aloita toisto
- BACK** Poistu valikoista
- 🌈** Valitse värikohtaiset toiminnot\*<sup>3</sup>  
Paina värin vieressä olevaa äänenvoimakkuuden säätöpyörää
- 🔊** Säädä äänenvoimakkuutta kääntämällä  
Mykistä kääntämällä nopeasti vastapäivään
- GO** Hyväksy ja tallenna asetukset painamalla keskinäppäintä
- ⏪ ⏩** Etsi taakse- tai eteenpäin tai liiku valikoissa
- ⏮ ⏭** Etsi taakse- tai eteenpäin tai liiku valikoissa
- ⏮ ⏭** Selaa kanavia tai tallenteita  
Pidä painettuna käyttääksesi jatkuvaa selausta
- Valmiustila

## Vinkkejä

<sup>1</sup>\* Merkittyjen näppäinten toiminnot voidaan määrittää uudelleen asetusten määrittämissä ohjeissa. Lisätietoja on sivulla 35.

Omat asetukset:

TV \_\_\_\_\_

DTV \_\_\_\_\_

**HUOMAA!** Yleisohjeita kaukosäätimen käytöstä on kaukosäätimen mukana tulleessa opaskirjassa.

<sup>2</sup>**Tietoa näppäimistä** Vaaleanharmaat näppäimet tarkoittavat, että sinun on painettava näytössä olevaa tekstiä. Tummanharmaat näppäimet tarkoittavat, että sinun on painettava kiinteää näppäintä.

<sup>3</sup>**Värinäppäimet Todellinen alue Beo5:n kosketusnäppäimet** Ota värinäppäin käyttöön painamalla värin vieressä olevaa ohjainpyörää. Tarkoittaa Beo5:n todellista aluetta, joka nimettiin asetusten määrittämisen aikana. Kuvaruudussa näkyy eri kosketusnäppäimiä aktivoidun lähteen mukaan. Voit aktivoida toiminnon koskettamalla näyttöä.

Selaa valikoita ja valitse asetuksia kaukosäätimellä. Television valikot on esitelty tämän opaskirjan sivulla 46.

## Näyttö ja valikot

Valitun lähteen tiedot näkyvät kuvaruudun ylälaudassa. Kuvaruutuvalikoissa voidaan säätää asetuksia.

<b>TV</b>	<i>tai</i>	<b>V MEM</b>	<b>MENU</b>
Kytke televisioon virta		Kytke televisioon kytkettyyn digiboksiin virta	Tuo valikko näkyviin

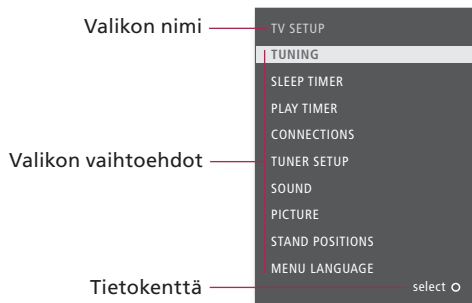

Esimerkki kuvaruutuvalikosta.

## Liiku valikoissa

Kun valikko näkyy näytössä, voit liikkua valikkovaihtoehtojen välillä, tuoda asetuksia näkyviin tai syöttää tietoja.

		<b>0-9</b>			<b>EXIT</b>	<i>tai</i>	<b>STOP</b>
Valitse vaihtoehto/asetus		Syötä tietoja	Avaa alivalikko/tallenna asetus	Valitse vaihtoehto	Poistu valikoista		Siirry taaksepäin valikoissa

**Tärkeää** – katso lisätietoja osoitteesta [www.bang-olufsen.com](http://www.bang-olufsen.com)

**Kaukosäädin** Tämän opaskirjan ohjeet koskevat enimmäkseen Beo4-kaukosäädintä, mutta voit käyttää televisiota myös Beo5:n kanssa. Tämän opaskirjan taitesivulla on esittely Beo4:n ja Beo5:n näppäimistä. Kaukosäätimen mukana tullessa opaskirjassa on yleisohjeita kaukosäätimen käytöstä.

# Television katselu

Valitse televisiokanava näppäilemällä sen numero tai kytke toinen kanava tai lähde käyttöön. Säädä äänenvoimakkuutta, vaihda äänityyppiä tai kieltä ja käännä televisiota.

Television lähde täytyy käynnistää, jotta näitä toimintoja voidaan käyttää.

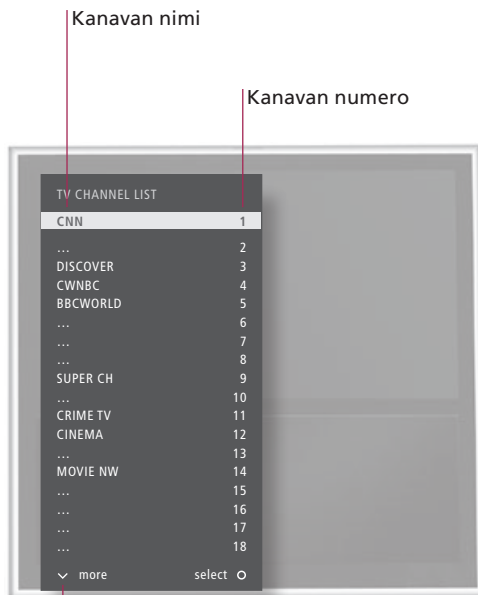

Tarkoittaa, että lisää kanavia on saatavilla.

## Käyttö Beo4:llä



Kytke virta televisioon

Valitse TV-kanava

Avaa kanavaluettelo

Säädä äänenvoimakkuutta

Television kääntäminen

Sammuta televisio

## Vinkkejä

<sup>1</sup>\* **Television asennot** "Position 1" on ääri vasemmalla oleva asento ja "Position 9" on äärioikealla oleva asento.

TV		
Paina		
	<i>tai</i>	
Valitse	Valitse kanava	
Valitse edellinen kanava		
		<i>tai</i>
Pidä painettuna kanavaluettelon näyttämiseksi	Valitse sivu	
Valitse kanava Hyväksy		
Sääda äänenvoimakkuutta	Mykistä painamalla näppäimen keskustaa	Palauta ääni painamalla kumpaankin suuntaan tahansa
		<i>tai</i>
Valitse <b>STAND</b>	Käännä televisiota	
		Valitse asento* <sup>1</sup>
Paina		

## Käyttö Beo5:llä

TV		
Paina		
	<i>tai</i>	
Valitse	Ota käyttöön numerot ja valitse kanava	
Edellinen kanava		
		<i>tai</i>
Pidä painettuna kanavaluettelon näyttämiseksi	Valitse sivu tai kanava ja hyväksy	
Sääda äänenvoimakkuutta. Mykistä kääntämällä nopeasti vastapäivään.		
Palauta ääni kääntämällä kumpaankin suuntaan tahansa		
Paina	Käännä televisiota	
		Valitse asento* <sup>1</sup>
Paina		

HUOMAA! Ohjeita television esiasetettujen asentojen määrittämisestä on sivulla 44.

# Tekstitelevisio

Tekstitelevisiota käytetään tekstitelevisiosivun yläreunassa olevan valikkopalkin tai Beo4:n nuolinäppäinten avulla.

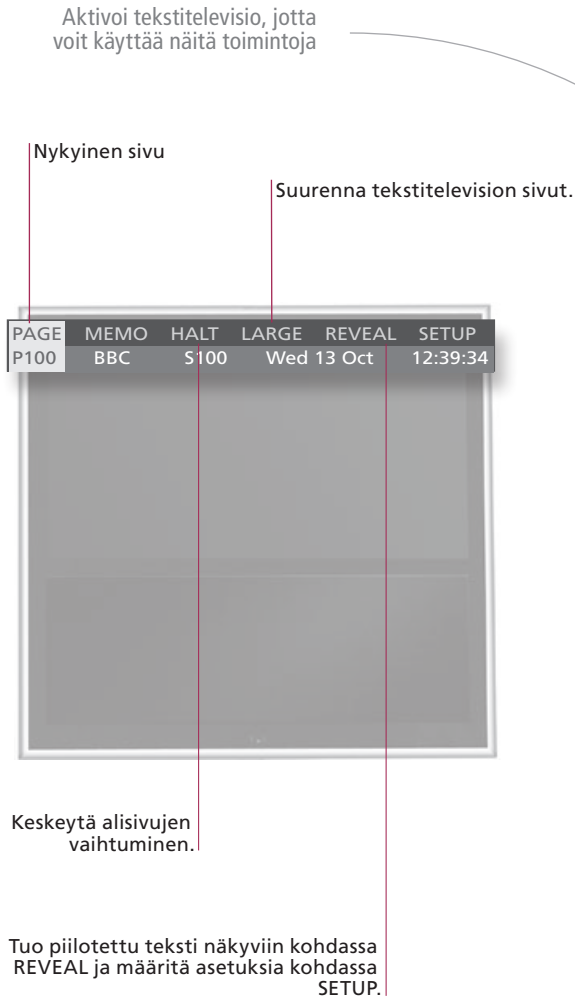

## Käyttö Beo4:llä



### Tekstitelevision avaaminen

Siirry tekstitelevision aloitussivulle.

### Sivuille siirtyminen

Siirry haluamillesi tekstitelevisiosivuille.

### Alisivujen vaihtumisen keskeyttäminen

### Piilotettujen viestien tuominen näkyviin

...yms.

### MEMO-sivujen luominen

Kunkin kanavan tekstitelevisiopalvelulle on käytettävissä yhdeksän MEMO-sivua.\*<sup>1</sup>

### MEMO-sivun tarkasteleminen

MEMO on käytettävissä vain, jos olet tallentanut MEMO-sivuja.

### MEMO-sivun poistaminen

### Tekstitelevisiosta poistuminen

## Vinkkejä

### Tekstitelevisiosivuilla liikkuminen Beo5:llä

Beo5:n sisemmillä nuolinäppäimillä voit liikkua tekstitelevisiosivun sivuviitteissä. Viitesivulle siirrytään painamalla keskinäppäintä ja takaisin palataan BACK-näppäimellä.

### MEMO-sivut

Tallenna tekstitelevision sivu MEMO-sivuksi, jotta voit käyttää sitä nopeasti.

### Suuri tekstitelevisio

Jos haluat suurentaa tekstitelevisiosivua, avaa tekstitelevisio, siirry valikkopalkissa vaihtoehtoon LARGE ja siirry sivun ala- ja yläosan ja normaalin sivukoon välillä painamalla GO-näppäintä toistuvasti.



<b>TEXT</b>	
Paina	
0-9 tai	GO
Valitse sivu	Siirry kohtaan PAGE ja valitse
Siirry hakemistosivuille (100, 200, 300...)	
STOP tai	GO
Keskeytä vaihtuminen	Siirry kohtaan HALT
Paina	Valitse alisivu
Käynnistä vaihtuminen	
GO	GO
Siirry kohtaan REVEAL	Hyväksy
0-9	GO
Valitse sivu	Siirry kohtaan SETUP
Hyväksy	Tallenna nykyinen sivu
Siirry kohtaan BACK	Hyväksy
GO	GO
Siirry kohtaan CHANNEL tai MEMO	Valitse MEMO-sivu
GO	GO
Siirry kohtaan SETUP	Hyväksy
Valitse MEMO-sivu	Paina
Paina	Poista
<b>EXIT</b>	
Paina	

## Käyttö Beo5:llä

<b>Text</b>	
Vaihda näyttötilaa painamalla toistuvasti	
0-9 tai	GO
Valitse sivu	Siirry kohtaan PAGE ja valitse
Hakemistosivut	
STOP	GO
Keskeytä vaihtuminen	Valitse alisivu ja käynnistä vaihtuminen
GO	GO
Siirry kohtaan REVEAL	Hyväksy
0-9	GO
Valitse sivu	Siirry kohtaan SETUP
Hyväksy ja tallenna	
GO	GO
Siirry kohtaan CHANNEL tai MEMO	Valitse MEMO-sivu
GO	GO
Siirry kohtaan SETUP	Paina
Valitse sivu	Paina kahdesti
<b>BACK</b>	
Paina	

**\*Tekstitelevision tekstitykset** Jos haluat tekstityksen näkyvän automaattisesti tietyllä kanavalla (kun tekstitys on saatavilla), tallenna tekstityssivu MEMO-sivuksi numero 9.

**Kaksikuvanäkymä** Kun painat **TEXT**-näppäintä tekstitelevision ollessa aktiivisena, näkymä vaihtuu kaksikuvanäkymän ja koko ruudun välillä.

**HUOMAA!** Jos televisio on liitetty Master Link -kaapelilla toiseen televisioon, näiden televisioiden MEMO-sivut eivät ole yhteisiä. MEMO-sivut on tallennettava manuaalisesti kaikkiin linkitettyihin televisioihin.



- 10 BeoLink-järjestelmä
- 12 Audiojärjestelmän kytkentä ja asennus
- 14 BeoLink-järjestelmän kytkentä ja asennus
- 15 Televisio linkkihuoneessa
- 16 Kaksi televisiota samassa huoneessa



# BeoLink-järjestelmä

Jos sinulla on BeoLink-järjestelmä, voit käyttää kaikkia kytkettyjä lähteitä sekä päähuoneesta että linkkihuoneista.

Aktivoi pää- tai linkkihuoneen lähde

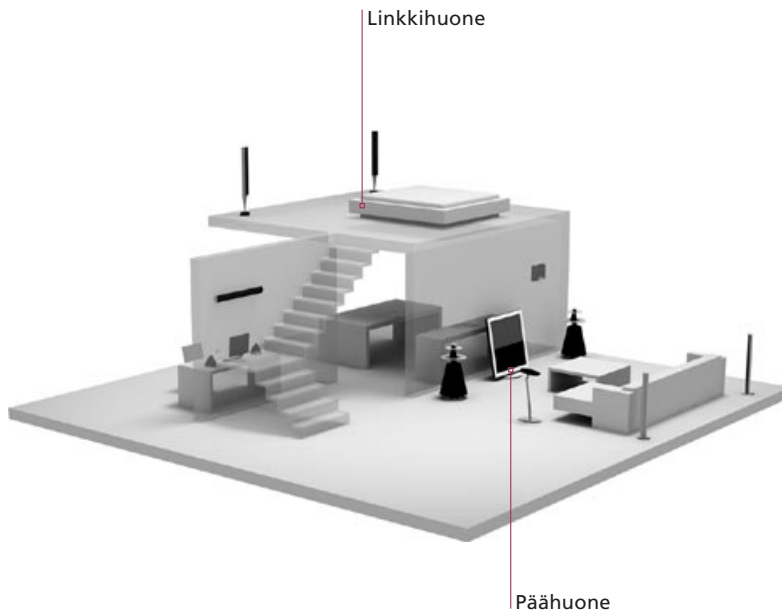

## Käyttö Beo4:llä



### Television ääni kaiuttimissa

Kuuntele televisiolähteen ääntä audiojärjestelmän kaiuttimista.

### Audiolähde television kaiuttimissa

Kuuntele audiolähteitä televisioon kytketyillä kaiuttimilla. Koskee vain käyttövaihtoehtoa 1-1, katso sivu 13.

### Yhdessä huoneessa olevan lähteen käyttö

Aktivoi pää- tai linkkihuoneen lähde linkkihuoneesta. Lähdetyyppi, kuten audiotuote, on vain linkki- tai päähuoneessa.

### Linkkihuoneen lähteen käyttö

Aktivoi linkkihuoneessa oleva lähde, kuten televisio, vaikka myös päähuoneessa olisi sama lähde.

### Päähuoneen lähteen käyttö

Aktivoi päähuoneessa oleva lähde linkkihuoneesta, vaikka linkkihuoneessa olisi sama lähde, kuten televisio.

## Vinkkejä

- Käyttövaihtoehdot** Jotta kaikki toiminnot toimivat asianmukaisesti, tuotteiden asetusten on oltava oikein. Lisätietoja on sivulla 16.
- Päähuoneen lähde** Tämä on keskuslähde, josta voit jakaa ääntä ja kuvia linkkihuoneiden lähteisiin.
- Linkkihuoneen lähde** Tämä lähde on sijoitettu linkkihuoneeseen, ja sen avulla voit vastaanottaa ääntä ja kuvia kytketyistä päähuoneen lähteistä.

<b>LIST</b>	<b>TV</b>	
Valitse AV* <sup>1</sup>	Valitse videolähde	
<b>LIST</b>	<b>CD</b>	
Valitse AV* <sup>1</sup>	Valitse audiolähde	
<b>RADIO</b>		
Valitse lähde	Käytä lähdettä tavalliseen tapaan	
<b>TV</b>		
Valitse lähde	Käytä lähdettä tavalliseen tapaan	
<b>LIST</b>	<b>TV</b>	
Valitse LINK* <sup>1</sup>	Valitse lähde	Käytä lähdettä tavalliseen tapaan



## Käyttö Beo5:llä

<b>...</b>	<b>TV</b>	
Valitse kaiuttimen alue	Valitse videolähde	
<b>...</b>	<b>CD</b>	
Valitse television kaiutinalue	Valitse audiolähde	
<b>RADIO</b>		
Valitse lähde	Käytä lähdettä tavalliseen tapaan	
<b>TV</b>		
Valitse lähde	Käytä lähdettä tavalliseen tapaan	
<b>Link</b>	<b>TV</b>	
Paina	Valitse lähde	Käytä lähdettä tavalliseen tapaan

### Muutokset linkkihuoneen kokoonpanossa Audiojärjestelmä

Jos siirät linkkihuoneen laitteita toiseen huoneeseen, muista viedä Beo5-kaucosäätimesi Bang & Olufsen -jälleenmyyjän konfiguroitavaksi.

Vain Bang & Olufsenin Master Link -liitännällä varustetut audiojärjestelmät tukevat integrointia television kanssa.

<sup>1</sup>\*HUOMAA! Jotta AV- ja LINK-toiminnot näkyisivät Beo4:n näytössä, toiminnot on lisättävä Beo4:n toimintoluetteloon. Lisätietoja saat Beo4:n mukana toimitetusta opaskirjasta.

Jos haluat saada käyttöösi integroidun audio-/videojärjestelmän edut, kytke yhteensopiva Bang & Olufsen -audiojärjestelmä televisioon Master Link -kaapelilla.

## 1. Kytke audiojärjestelmä

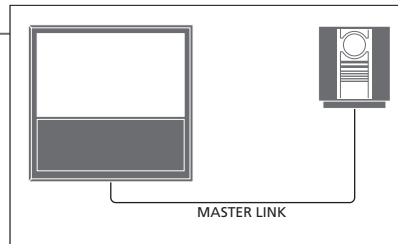

Kytke Master Link-kaapeli television MASTER LINK -liitännästä audiojärjestelmän MASTER LINK -liitäntään.

## 2. Aseta television käyttövaihtoehto

Jos televisioon on kytketty audio-/videojärjestelmä, sen käyttövaihtoehto on määritettävä oikein. Kytke koko järjestelmä ensin valmiustilaan ja asetu television eteen.

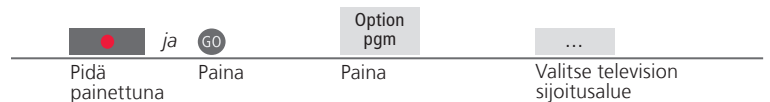

## 3. Aseta audiojärjestelmän käyttövaihtoehto

Aseta audiojärjestelmän käyttövaihtoehto oikein. Kytke koko järjestelmä ensin valmiustilaan ja asetu audiojärjestelmän eteen.

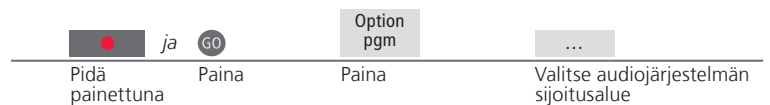

## Vinkkejä

### Television kaiuttimet ja audiokaiuttimet

CD-levyä voidaan kuunnella televisioon kytkettyjen kaiuttimien kautta tai TV-ohjelman ääni voidaan lähettää audiojärjestelmän kaiuttimien kautta.

### Käyttövaihtoehdot

Jos sinulla on Beo4-kaukosäädin, television käyttövaihtoehdot päähuoneessa ovat 1, 2 ja 4 ja linkkihuoneessa 5 ja 6. Audiojärjestelmän käyttövaihtoehdot ovat 0, 1, 2, 4, 5 ja 6. Lisätietoja on sivulla 16.

Audio-/videojärjestelmä voidaan sijoittaa samaan huoneeseen tai vaihtoehtoisesti televisio voidaan sijoittaa yhteen huoneeseen ja audiojärjestelmä siihen kytketyn kaiutinsarjan kanssa toiseen huoneeseen.

### Valitse vaihtoehdot

Tällä sivulla esitellään yleisesti käytettävissä olevat vaihtoehdot, kun käytössä on Beo4-kaukosäädin. Jotta voit asettaa oikeat käyttövaihtoehdot Beo5-kaukosäätimellä, sinun on valittava tuotteesi sijoitusalue, katso s. 17.

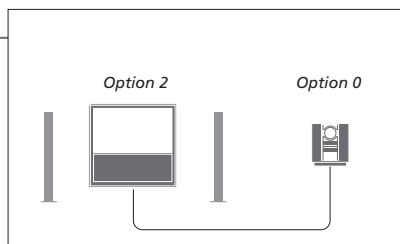

Televisio ja audiojärjestelmä on sijoitettu samaan huoneeseen ja kaikki kaiuttimet on kytketty televisioon. Määritä television asetukseksi Option 2 ja audiojärjestelmän asetukseksi Option 0.

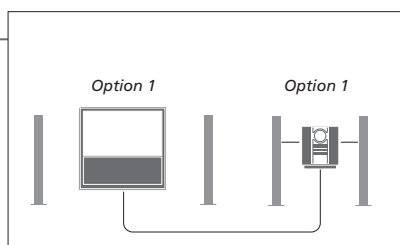

Televisio lisäkaiuttimien kanssa tai ilman niitä sekä audiojärjestelmä ja siihen liitetyt kaiuttimet on sijoitettu samaan huoneeseen. Määritä television asetukseksi Option 1 ja audiojärjestelmän asetukseksi Option 1.

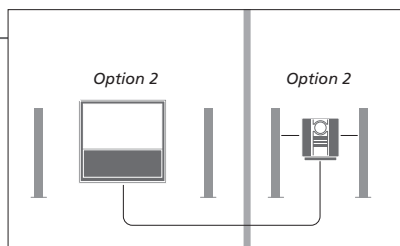

Audiojärjestelmä on sijoitettu yhteen huoneeseen ja televisio lisäkaiuttimien kanssa tai ilman niitä toiseen. Määritä television asetukseksi Option 2 ja audiojärjestelmän asetukseksi Option 2.

## BeoLink-järjestelmän kytkentä ja asennus

Asenna BeoLink-järjestelmä, jotta voit katsella kuvia ja kuunnella ääntä linkkihuoneissa. Voit esimerkiksi kytkeä olohuoneen television toiseen videojärjestelmään tai toisessa huoneessa sijaitseviin kaiuttimiin.

### Tee linkkikytkennät

Jotta videosaaneita voidaan jakaa linkkihuoneisiin, päähuoneen ja linkkihuoneen televisioihin on kytkettävä RF-linkkivahvistin.\*<sup>1</sup>

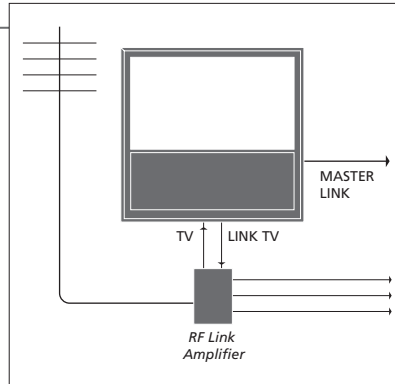

Kytke Master Link -kaapeli television MASTER LINK -liitäntään. Jotta videosaaneita voidaan jakaa linkkihuoneisiin, kytke tavallinen antennikaapeli pääliitäntäpaneelin LINK TV -liitäntään. Vie antennikaapeli sitten RF-linkkivahvistimeen ja Master Link -kaapeli linkkihuoneeseen. Noudata linkkihuoneen laitteiden mukana toimitettuja ohjeita.

### Käynnistä järjestelmämodulaattori

Jos käytössä on audiokokoonpano, esim. BeoLink Active/Passive, ja asennat samaan huoneeseen myös ei-linkitettävän television, määritä modulaattorin asetukseksi ON. Tehdasasetus on AUTO, joka on valittava, kun käytetään linkitettävää Bang & Olufsen -televisiota.



### Vaihda linkkitaajuutta

Jos esimerkiksi paikallinen TV-asema lähettää ohjelmaa BeoLink-järjestelmän tehdasasetustaajuudella (599 MHz), järjestelmämodulaattori on viritettävä vapaalle taajuudelle.\*<sup>2</sup>



## Vinkkejä

<sup>1\*</sup> **Kytkeyt laitteet** Jos MASTER LINK -liitäntään on jo kytketty audiojärjestelmä ja haluat kytkeä lisää laitteita, Master Link -kaapeli on jaettava kahteen osaan, jotka yhdistetään linkkihuoneesta tulevaan kaapeliin erityisen liitäntärasian avulla. Kysy lisätietoja Bang & Olufsen -jälleenmyyjältä.

<sup>2\*</sup> **Linkkitaajuus** Jos päähuoneen television linkkitaajuutta muutetaan, myös linkkihuoneen taajuus on muutettava vastaavaksi.

HUOMAA! HDMI-signaaleja ei voida jakaa päähuoneen televisiosta linkkihuoneen järjestelmään.



Jos sinulla on BeoLink-järjestelmä, käytä kaikkia kytkettyjä järjestelmiä linkkihuoneessa olevan television kautta.

## Kytke linkkihuoneen televisio

Kytke televisio linkkihuoneeseen näiden ohjeiden mukaisesti.

- 1 Kytke linkkihuoneen televisio verkkovirtaan.
- 2 Ohjelmoi linkkihuoneen televisioon oikea käyttövaihtoehto kaukosäätimellä.
- 3 Irrota linkkihuoneen televisio verkkovirrasta.
- 4 Tee tarvittavat kytkennät.
- 5 Kytke linkkihuoneen televisio uudelleen verkkovirtaan.

## Määritä linkkihuoneen television käyttövaihtoehto

Koko järjestelmän toiminnan varmistamiseksi on tärkeää, että linkkihuoneen televisioon on asetettu oikea käyttövaihtoehto ennen sen kytkemistä päähuoneen järjestelmään. Seiso linkkihuoneen television edessä.

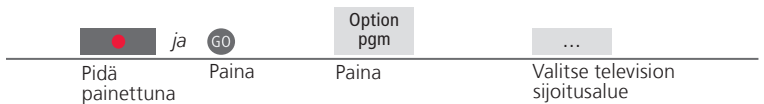

<sup>1</sup>\*HUOMAA! Jos sinulla on Beo4 ja kytket television linkkihuoneeseen, jossa on jo kytkettynä muita linkkijärjestelmiä, esim. kaiuttimet, television käyttövaihtoehdoksi on asetettava Option 5.

Jos sinulla on kaksi televisiota samassa huoneessa ja käytät molempia televisioita samalla kaukosäätimellä, televisioiden käyttövaihtoehdot on ehdottomasti määritettävä oikein, jotta ne toimivat asianmukaisesti.

### Valitse oikea käyttövaihtoehto

Jos sijoitat toisen television päähuoneeseen, jossa on ennestään Bang & Olufsen -televisio, ja kumpikin televisio voi vastaanottaa kaukosäätimesi komentoja, toissijaisen television käyttövaihtoehtoasetusta on muutettava. Näin estetään kummankin television virran kytkeytyminen yhtä aikaa. Seiso toissijaisen television edessä.

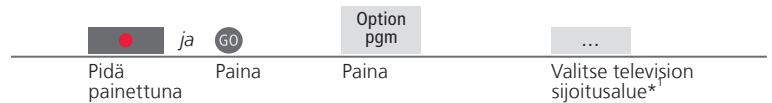

### Beo4 – Television käyttäminen Option 4 -tilassa

Aktivoi lähde painamalla asianmukaista lähdenäppäintä. Jos television käyttövaihtoehtona on Option 4 ja sinulla on Beo4-kaukosäädin, lähde on aktivoitava seuraavien ohjeiden mukaisesti. Jos haluat käyttää toissijaista televisiota erillisellä kaukosäätimellä, ota yhteyttä Bang & Olufsen -jälleenmyyjään.

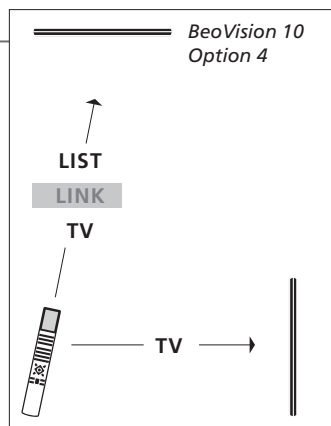

## Vinkkejä

### Tekstitelevision käyttäminen Option 4 -tilassa

Jotta tekstitelevisiota voidaan käyttää, kun käyttövaihtoehtona on 4, Beo4:n asetukseksi täytyy määrittää VIDEO 3. Tämä rajoittaa Beo4:n toimintoja sellaisten televisioiden kanssa, joiden käyttövaihtoehto on jokin muu. Lisätietoja on Beo4:n mukana toimitetussa opaskirjassa.

<sup>1</sup>\*HUOMAA! Lisätietoja alueen valinnasta saat Bang & Olufsen -jälleenmyyjältä.

## Beo5 – Televisioiden käyttö

Yleensä voit aktivoida lähteen Beo5:llä painamalla asianmukaista lähtenäppäintä. Jos samassa huoneessa on kaksi televisiota, käytettävän television alue täytyy ensin valita.

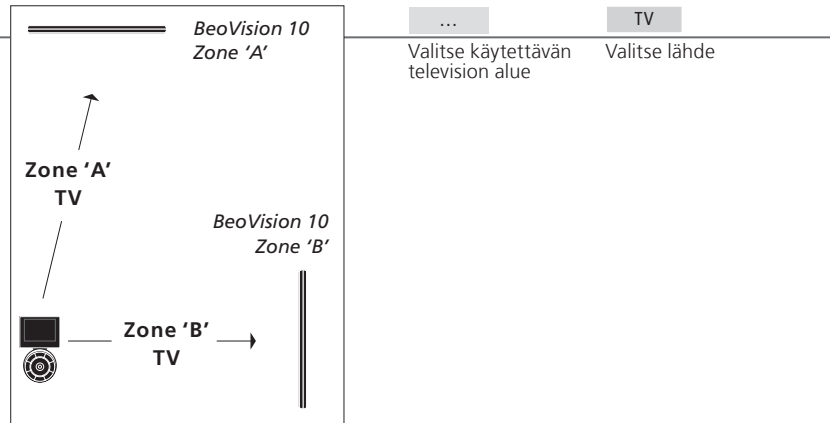

**LINK-toiminto** Jotta LINK-toiminto näkyisi Beo4:n näytössä, toiminto on lisättävä Beo4:n toimintoluetteloon. Lisätietoja saat Beo4:n mukana toimitetusta opaskirjasta.

**Beo4:ssä**



- 20 Surround-ääni
- 21 Äänityyppi
- 22 Sleep Timer ja Play Timer
- 23 Televisiokanavien muokkaus ja lisäys
- 24 Kuvan ja äänen asetusten säätäminen
- 25 Kuvasuhde
- 26 Virittimen asetukset
- 28 Muiden laitteiden käyttö Beo4- tai Beo5-kaukosäätimellä

Voit valita kaiutinyhdistelmän, joka soveltuu käytettävään lähteeseen.

### Valitse elokuvaäänen kaiuttimet

Kun lähde valitaan, televisio valitsee automaattisesti optimaalisen äänen. Voit kuitenkin valita käyttämäsi lähteeseen sopivan kaiutinyhdistelmän itse.

Avaa **SPEAKER**-näyttö Beo4:llä<sup>\*1</sup>

1-5  
Valitse kaiutinyhdistelmä<sup>\*2</sup>

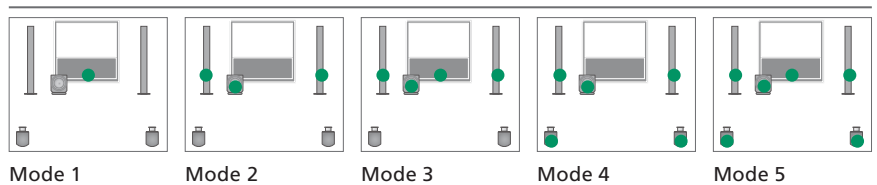

## Vinkkejä

<sup>1</sup>\***LIST-valikko** Jotta **SPEAKER**-toiminto näkyisi Beo4:n näytössä, toiminto on lisättävä Beo4:n toimintoluetteloon.

<sup>2</sup>\***Optimise** Kaiutinyhdistelmä optimoidaan, jos painat **GO**-näppäintä Beo4:ssä. Paina Beo5:ssä **Optimise**.

**HUOMAA!** Jos televisioon on kytketty vain kaksi etukaiutinta, käytettävissä ovat vain vaihtoehdot **Mode 1–3**. Voit liittää televisioosi myös BeoLab-bassokaiuttimen.

Televisiota katsellessasi voit vaihtaa käytettävissä olevasta äänityypistä toiseen.

## Vaihda äänityyppiä tai kieltä

Voit vaihtaa käytettävissä olevasta äänityypistä tai kielestä toiseen.

LIST

GO

Valitse **SOUND** ja hyväksy

GO

Valitse painamalla toistuvasti

## Sleep Timer ja Play Timer

Sleep Timer -ajastuksella voit määrittää television sammumaan tietyn ajan kuluttua. Voit asettaa television kytkemään ja katkaisemaan virran automaattisesti määrittämällä Play Timer -ajastuksen päähuoneen järjestelmään.

### Aseta Sleep Timer -ajastus

Ohjelmoi televisio kytkeytymään valmiustilaan tietyn ajan kuluttua.

→ Avaa SLEEP Beo4:n näyttöön painamalla toistuvasti LIST\*<sup>1</sup>

→ Tee valintasi painamalla toistuvasti GO

### Poista Sleep Timer -ajastus

Voit aina poistaa Sleep Timer -ajastuksen käytöstä, jos muutat mielesi.

→ Avaa SLEEP Beo4:n näyttöön painamalla toistuvasti LIST

→ Paina toistuvasti GO, kunnes näytössä näkyy OFF

### Kytke Play Timer -ajastus käyttöön

Jos haluat ottaa television mukaan Play Timer -ajastukseen, määritä ajastuksen asetukseksi ON.\*<sup>2</sup>

→ Avaa TV SETUP -valikko painamalla MENU

→ Valitse PLAY TIMER -valikko

→ Valitse TIMER ON/OFF -valikko

→ Valitse ON ja hyväksy

## Vinkkejä

<sup>1</sup>\*LIST-valikko Jotta SLEEP-toiminto näkyisi Beo4:n näytössä, toiminto on lisättävä Beo4:n toimintoluetteloon.

**Turvallisuus** Turvallisuussyistä jalusta ei käänny, jos televisio käynnistyy Play Timer -ajastuksella.

<sup>2</sup>\*HUOMAA! Toisen kellotoiminnolla varustetun Bang & Olufsen -tuotteen on oltava kytkettyä televisioon Play Timer -ajastuksen käyttämiseksi.



Voit muokata kanavien järjestystä ja nimetä niitä kuten haluat. Voit myös poistaa kanavia tai lisätä mahdollisia uusia kanavia. TV-kanavia voidaan tallentaa omille ohjelmapaikoilleen kaikkiaan 99.

## Siirrä kanavaa

Voit siirtää TV-kanavia haluamillesi kanavanumeroille.

Avaa TV SETUP -valikko painamalla **MENU**

→ Valitse TUNING-  
valikosta EDIT  
CHANNELS

→ Valitse kanava

→ Noudata näytöllä  
näkyviä ohjeita

## Nimeä kanava

Voit nimetä TV-kanavat niin, että ne on helppo tunnistaa.

Avaa TV SETUP -valikko painamalla **MENU**

→ Valitse TUNING-  
valikosta EDIT  
CHANNELS

→ Valitse  
kanava

 Paina

→ Syötä ja hyväksy  
asetukset

## Poista kanava

Voit poistaa kanavat, joita et tarvitse.

Avaa TV SETUP -valikko painamalla **MENU**

→ Valitse TUNING-  
valikosta EDIT  
CHANNELS

→ Valitse kanava

 Siirrä

 Poista  
painamalla  
kahdesti

## Säädä viritettyjä kanavia

Voit hienosäätää kanavaa, merkitä koodatut kanavat, valita sopivat äänityypit ym.

Avaa TV SETUP -valikko painamalla **MENU**

→ Valitse TUNING-  
valikosta MANUAL  
TUNING

→ Valitse vaihtoehto

→ Noudata näytöllä  
näkyviä ohjeita

## Uudelleenviritä automaattisen virituksen avulla

Voit viritää kaikki TV-kanavat uudelleen automaattisesti. Huomaa, että kaikki tekemäsi kanava-asetukset häviävät.

Avaa TV SETUP -valikko painamalla **MENU**

→ Valitse TUNING-  
valikko

→ Valitse AUTO  
TUNING -valikko

→ Aloita  
automaattiviritys

## Lisää uusia kanavia

Voit lisätä esimerkiksi televisioaseman siirtämiä kanavia. Jos haluat pitää aiemmin viritetyt kanavat ennallaan ja säilyttää niiden nimet, järjestyksen ja asetukset, viritä uudet kanavat ADD CHANNELS -valikon kautta.

Avaa TV SETUP -valikko painamalla **MENU**

→ Valitse TUNING-  
valikko

→ Valitse ADD  
CHANNELS -valikko

→ Aloita kanavien lisäys

**MANUAL TUNING** MANUAL TUNING -valikosta pääset käyttämään vaihtoehtoja FREQUENCY, CHANNEL NO, NAME, FINE TUNE, DECODER, TV SYSTEM ja SOUND.

**TV SYSTEM** Jos vaihtoehto TV SYSTEM tulee näkyviin, varmista ennen virituksen aloittamista, että näkyvässä on oikea lähetyjärjestelmä: B/G (PAL/SECAM BG), I (PAL I), L (PAL/SECAM L), tai D/K (PAL/SECAM D/K). Lisätietoja saat jälleenmyyjältä.

**HUOMAA!** Jos kanava lähettää ohjelmia kahdella kielellä ja haluat käyttöösi molemmat kielet, voit tallentaa kanavan kaksi kertaa (kerran kumpaakin kieltä varten).

## Säädä kuvan ja äänen asetuksia

Kuvan ja äänen tehdasasetukset ovat neutraaleja, useimpiin katselu- ja kuuntelutilanteisiin sopivia arvoja. Haluttaessa näitä asetuksia voidaan kuitenkin säätää.

### Säädä kuvaa

Voit säätää kirkkautta, väriä ja kontrastia. Lisätietoja kuvasuhteesta on sivulla 25.

TINT-asetukseen tehdyt säädöt vaikuttavat vain auki olevaan kanavaan.

Avaa TV SETUP  
-valikko painamalla  
**MENU**

→ Valitse PICTURE-  
valikko

→ Syötä ja hyväksy asetukset

### Poista kuva

Poista kuva ruudusta väliaikaisesti.

Paina toistuvasti **LIST**, kunnes Beo4:n näyttöön tulee **P.MUTE**, ja hyväksy

### Säädä ääntä

Voit esiasettaa kytketyn BeoLab-bassokaiuttimen ja korkeintaan kahden oletuskaiutinkokoonpanon äänenvoimakkuus-, basso-, diskantti- tai loudness-asetukset. SOUND-valikon sisältö vaihtelee sen mukaan, mitä televisioon on kytketty. Lisätietoja kaiutinkokoonpanoista on sivulla 20.

Avaa TV SETUP  
-valikko painamalla  
**MENU**

→ Valitse SOUND-  
valikko

→ Valitse SOUND  
ADJUSTMENT  
-valikko

→ Syötä ja hyväksy  
asetukset

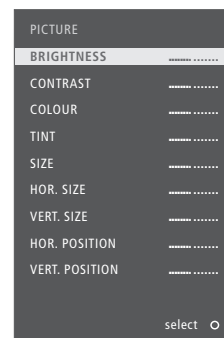
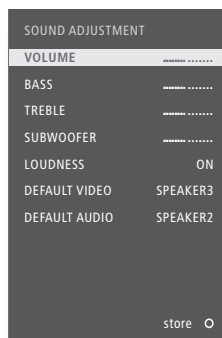

— Vain NTSC-signaali

— Vain 1080p/i-signaali

— Vain VGA-signaali

## Vinkkejä

**Väliaikaiset asetukset** Jos haluat tallentaa kuva- ja ääniasetukset vain television sammuttamiseen saakka, paina **EXIT**-näppäintä **GO**-näppäimen sijaan, kun hyväksyt asetukset.

**DEFAULT VIDEO** DEFAULT VIDEO -alivalikosta valittu kaiutinyhdistelmä aktivoituu automaattisesti, kun videolähde kytketään käyttöön televisiosta.

**DEFAULT AUDIO** DEFAULT AUDIO -alivalikosta valittu kaiutinyhdistelmä aktivoituu automaattisesti, kun audiolähde kytketään käyttöön televisiosta.

Voit myös mukauttaa katseluelämystä valitsemalla kuvasuhteen.

### Valitse kuvasuhde

Kun lähde valitaan, televisio säätää kuvaa automaattisesti niin, että se täyttää mahdollisimman suuren osan näytöstä. Voit kuitenkin valita kuvasuhteen myös itse.

Avaa FORMAT-valikko Beo4:n näyttöön<sup>\*1</sup>

1-4  
Valitse kuvasuhde<sup>\*2</sup>

Säädä kuvaa ylös tai alas nuolinäppäimillä, mikäli mahdollista



**Standard<sup>\*3</sup>**  
Panoraamakuvalle tai kuvasuhteelle 4:3



**Zoom**  
Kuvaa säädetään pystysuunnassa



**Wide**  
16:9-laajakuvulle



**Extended**  
Voit poistaa mustat palkit näkyvistä ja valita 16:9-kuvasuhteen.

<sup>1\*</sup>**LIST-valikko** Jotta FORMAT-toiminto näkyisi Beo4:n näyttössä, toiminto on lisättävä Beo4:n toimintoluetteloon.

<sup>2\*</sup>**Optimize** Kuvasuhde optimoidaan, jos painat GO-näppäintä Beo4:ssä. Paina Beo5:ssä **Optimize**.

<sup>3\*</sup>**Variation** Valitse muu kuin vakioasetus näppäimillä ◀ ja ▶. Paina Beo5:ssä **Variation**.

Voit poistaa televisio- tai DVB-irittimen käytöstä, jos televisio- tai DVB-lähteenä on oheislaite, kuten digiboksi.

### Poista sisäinen viritin käytöstä

Jos poistat televisiovirittimen käytöstä, voit ottaa DVB-irittimen käyttöön **TV**-näppäimellä. Jos poistat DVB-irittimen käytöstä, voit ottaa liitetyn oheislaitteen käyttöön **DTV**-näppäimellä.

→ Avaa TV SETUP -valikko painamalla **MENU**

→ Valitse TUNER SETUP -valikko

→ Poista TV TUNER käytöstä / ota TV TUNER käyttöön

→ Poista DVB-HD käytöstä / ota DVB-HD käyttöön ja hyväksy

**Poista TV-/DVB-  
viritin käytöstä  
TUNING-valikko** Jos otat sekä televisio- että DVB-irittimen pois käytöstä, voit aktivoida oheislaitteen toimimaan irittimenä **TV**- tai **DTV**-näppäimellä. TUNING-valikko on käytettävissä vain, jos televisioviritin on käytössä. Lisätietoja on sivulla 46.

**HUOMAA!** Jos olet liittännyt Bang & Olufsen -kiintolevytallentimen televisioosi, televisiovirittimen poistaminen käytöstä ei ole suositeltavaa.



Sisäänrakennettu Peripheral Unit Controller -ohjelmisto toimii tulkkina kytkettyjen videolaitteiden, kuten digiboksin, tallentimen tai DVD-soittimen ja Bang & Olufsen -kaukosäätimen välillä.

### Valikon päällekkäiskuvan näyttäminen<sup>1</sup>

Beo4:llä pääset nopeasti valittuihin toimintoihin valikon päällekkäiskuvan kautta.

Valitse kytketyt laitteet



### Suora käyttö Beo4:llä

Voit aktivoida toiminnon ilman valikon päällekkäiskuvaa. Kytketyissä laitteissa täytyy olla virta. Pyydä toimintoluettelo Bang & Olufsen -jälleenmyyjältä.

Aktivoi toiminto painamalla värinäppäintä

*tai*

Ota toiminto käyttöön painamalla **GO** ja valitsemalla numero

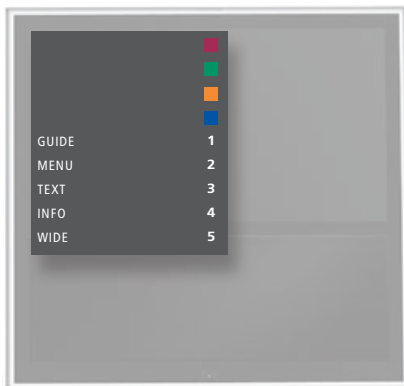

Beo4-valikon päällekkäiskuva

## Vinkkejä

<sup>1</sup>**Valikon päällekkäiskuva** Päällekkäiskuvaa ei voida näyttää linkkihuoneissa. Paina sen sijaan sopivaa värinäppäintä tai ensin **GO**-näppäintä ja sitten numeroa.

**HUOMAA!** Se, millä näppäimellä oheislaitte käynnistetään, vaihtelee viritin ja CONNECTIONS-valikon asetusten mukaan. Lisätietoja on sivuilla 26 ja 35.

Bang & Olufsen -kaukosäätimellä voit käyttää muiden valmistajien laitteiden toimintoja.

### Käyttö Beo5:llä

Laitteidesi tärkeimpiä toimintoja voidaan käyttää Beo5:n näytön avulla. Kaikki toiminnot eivät välttämättä toimi kaukosäätimillä.

→ Valitse lähde

→ Valitse toiminto

### Laitteistovalikoiden käyttö

Voit käyttää kytkettyjen laitteiden omia valikoita kaukosäätimellä. Beo4:llä edelliseen valikkoon siirryttäessä on ehkä painettava EXIT-näppäintä STOP-näppäimen sijaan.

→ Avaa laitteistovalikko



Liiku valikoissa



GO tai

Valitse toiminto



Liiku sivuilla/  
kanavaluettelossa



Syötä tietoja

### Kytke tai katkaise virta TV-valikko

Joitakin laitteita käytettäessä laite käynnistetään ja sammutetaan Beo4-kaukosäätimellä painamalla ensin **GO** ja sitten **0**.  
Avaa television päävalikko painamalla kahdesti Beo4:n **MENU**-näppäintä, kun esim. DVD on valittuna lähteeksi.

**HUOMAA!** Tutustu myös kytkettyjen laitteiden omiin käyttöoppaisiin. Lisätietoja tuetuista laitteista saat Bang & Olufsen -jälleenmyyjältä.





- 
- 32 Television käyttöönotto
  - 34 Järjestelmän laajennus
  - 36 Lisälaitteiden käyttöönotto
  - 38 Liitäntäpaneelit
  - 40 Television ensimmäiset asetukset
  - 42 Kaiuttimien asetukset
  - 44 Lisäasetukset
  - 46 Kuvaruutuvalikot
  - 46 Puhdistus

Noudata tällä ja seuraavilla sivuilla annettuja sijoitus- ja kytkentäohjeita.

### Sijoitusvaihtoehdot

Televisio voidaan sijoittaa moottoroidulle jalustalle tai seinätelineeseen.

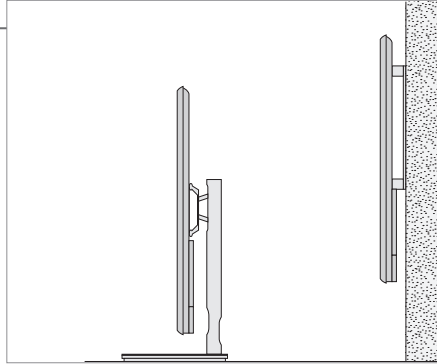

### Käsittely

Suosittelimme, että televisio sijoitetaan pakkaukseensa seinätelineen tai jalustan kannattimen saranoiden kiinnityksen ajaksi.

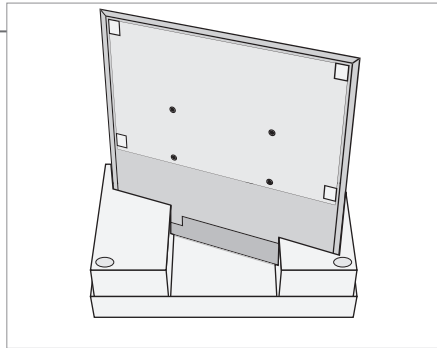

### Seinäteline ja moottoroitu jalusta

Aseta television suurin kääntökulma jalustalla. Ks. sivu 41. Seinätelinettä voidaan kääntää käsin 45 astetta vasemmalle tai oikealle. Muista jättää riittävästi tilaa television ympärille, jotta se pääsee kääntymään ja kallistumaan esteettä.

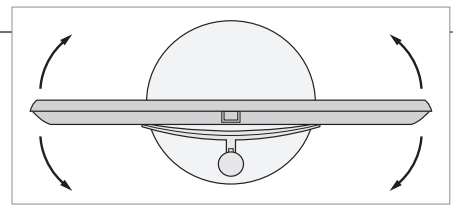
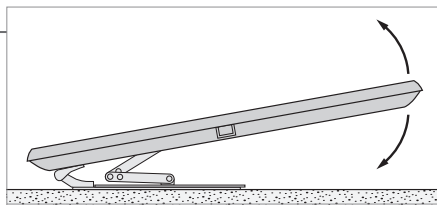

## Tärkeää

**Tuuletus** Kuvaruudun ympärille on jätettävä riittävästi tilaa tuulettusta varten. Älä peitä laitteen tuulettimia. Jos televisio ylikuumentuu (valmiustilan ilmaisin vilkkuu ja näytöllä näkyy varoitus), kytke se valmiustilaan (älä sammuta televisiota) ja anna sen jäähtyä. Tällä välin televisiota ei voida käyttää.

### Yleiskatsaus

Aseta liitäntäpaneeli ja muut tärkeät komponentit paikoilleen:

- 1 Seinätelineen asennuskannatin.
- 2 Jalustan asennuskannatin.
- 3 Liitäntäpaneelin suojus. Tässä kohdassa on myös verkkovirtaliitäntä. Irrota suojus vetämällä alaosa.

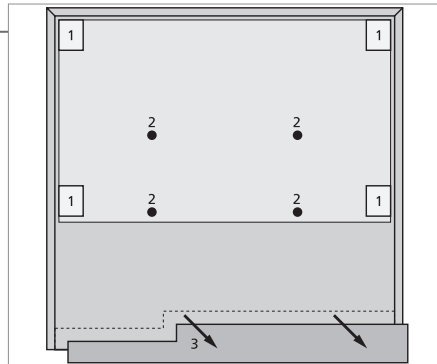

### Kytke johdot

Voit kiinnittää kaapelit kummalle tahansa sivulle tai keskelle, riippuen seinätelineen tai jalustan sijoituksesta.

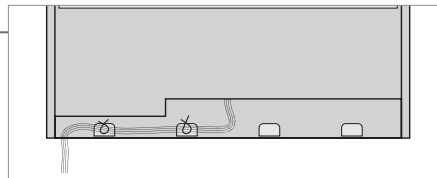

Jos televisio sijoitetaan moottoroidulle jalustalle, varmista, että kaapelit eivät rajoita television kääntymistä, ja kiinnitä kaapelit sitten siististi nippusiteillä.

### Kiinnitä kankainen etusuojus

Voit kiinnittää kankaisten etusuojuksen, kun televisio on sijoitettu seinätelineeseen tai jalustalle.

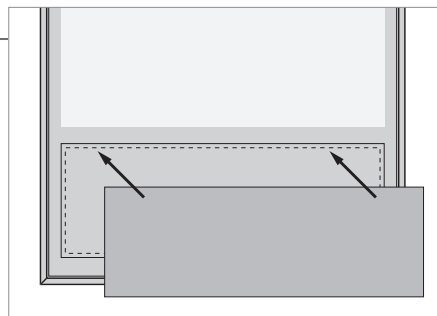

Kankaisten etusuojuksen irrottaminen laitteen puhdistuksen ajaksi on suositeltavaa. Vältä suihkuttamasta nestettä suoraan kuvaruudulle, sillä se saattaa vaurioittaa kaiuttimia. Pyyhi laite sen sijaan kostealla kankaalla. Lisätietoja on sivulla 46.

Televisiosi on yhteensopiva useiden lisälaitteiden kanssa.

## Katkaise verkkovirta

Televisiosta on katkaistava verkkovirta järjestelmän laajennuksen ajaksi.

→ Sammuta televisio

→ Irrota televisio verkkovirtalähteestä

## Kytke lisälaitteita

Jos haluat käyttää muita kuin Bang & Olufsenin valmistamia laitteita Beo4-kaukosäätimellä, kiinnitä tuotteisiin Bang & Olufsenin infrapunalähetin. Lisätietoja on sivulla 37.

→ Valitse vastaava liitäntä, jossa on merkintä PUC

→ Tee kytkennät

## Kytke virta televisioon

Kiinnitä suojukset paikalleen aina ennen television kytkemistä verkkovirtalähteeseen.

→ Kiinnitä kaikki liitinsuojukset paikoilleen

→ Kytke televisio verkkovirtalähteeseen

→ Kytke televisioon virta

---

## Tietoa

### STANDBY OPTIONS

Voit määrittää digiboksin sammumaan automaattisesti, kun lähettä vaihdetaan tai televisio sammutetaan. Voit myös määrittää, että digiboksi on aina päällä tai että se käynnistetään ja sammutetaan käsin tai kaukosäätimellä.

## Rekisteröi lisälaitteet

Jos televisio ei tunnista siihen liitettyjä laitteita automaattisesti, rekisteröi ne. Toista toimenpide kunkin liitintäryhmän kohdalla.



CONNECTIONS- valikon sisältö	AV1–AV4	Rekisteröi kytketyt laitteet
	HDMI EXPANDER	Ota HDMI B -liitännän kytketty HDMI-jakorasia käyttöön tai poista se käytöstä
	LINK TUNING	Aseta linkkitajuus ja ota järjestelmämodulaattori käyttöön, katso sivu 14.

Lähdevaihtoehdot AV1–AV4- valikoissa	NONE	Mitään laitteita ei ole kytketty
	V.MEM	Kytetty videotallennin
	DVD	Kytetty DVD-soitin tai -tallennin
	DVD2	Kytetty DVD-soitin tai -tallennin
	DTV2 (V.AUX)	Laite, esim. digiboksi
	DTV	Laite, esim. digiboksi <sup>1</sup>
	V.AUX2	Laite, esim. pelikonsoli
	TV	Laite, esim. digiboksi <sup>1</sup>
	PC	Kytetty PC tai BeoMaster (vain AV3)

Edellä on esitetty vain rekisteröintiesimerkkejä. Voit rekisteröidä laitteita mille tahansa lähdevaihtoehdolle. Sinun täytyy ehkä rekisteröidä myös Master Link -järjestelmän lisälaitteet.

**VGA** VGA-liitännän kautta kytketyt laitteet (AV3).  
**Y – Pb – Pr** Y – Pb – Pr -liitännän kautta kytketyt laitteet (AV2 tai AV3).  
**HDMI** HDMI-liitännän kautta kytketyt laitteet. Jos olet määrittänyt CONNECTIONS-valikon HDMI EXPANDER -asetukseksi YES, AV-valikoiden B-asetuksen tilalle tulee B1, B2, B3 ja B4.

<sup>1</sup>\*Käytettävissä vain, jos DVB-viritin ja TV-viritin ovat poissa käytöstä. Lisätietoja on sivulla 26.

## Lisälaitteiden käyttöönotto

Kytke televisio, videolähteet ja kaiuttimet toisiinsa ja ota ne käyttöön.

### Antennisignaalit

Kytke antennisignaalit, kuten kaapeli tai antenni, kaaviossa mainittuihin liitäntöihin.

### Kaiuttimet

Käytä Bang & Olufsenin Power Link -kaiuttimia. Käytä kaiuttimien mukana toimitettuja kaapeleita. Kaapeleita on saatavana Bang & Olufsen -jälleenmyyjältä.

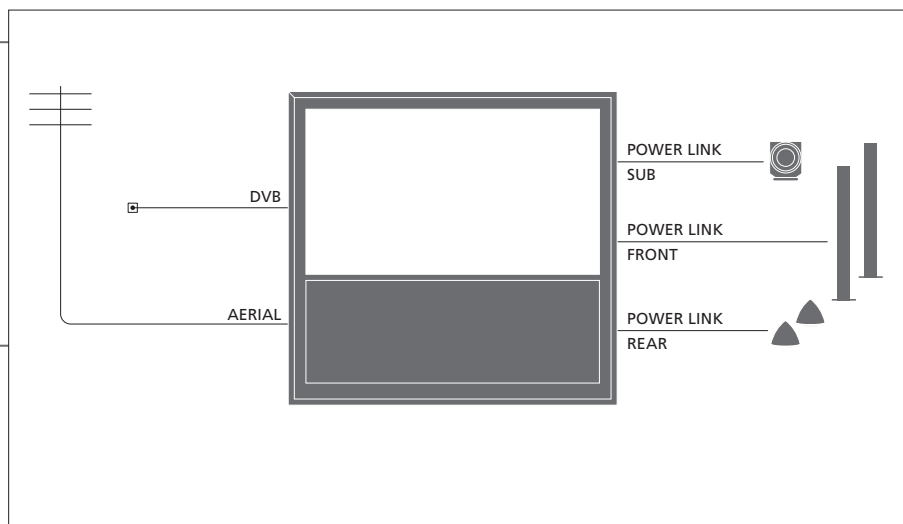

## Vinkkejä

### Laitteet, joissa on HDMI-lähtöliitännä

HDMI-lähtöliitännällä varustetut laitteet, kuten digiboksit, voidaan kytkeä television mihin tahansa HDMI-liitännään riippumatta siitä, mihin AV-liitännätoryhmään laitteet on kytketty. Jos haluat jakaa lähteen toiseen huoneeseen, sinun on kytkettävä se myös liitännäpaneelin 21-napaiseen liitännään tai AV3-videoliitännään. Lisätietoja kytkettyjen laitteiden käyttöönottamisesta on sivulla 35.

## Muut videolaitteet

Voit kytkeä erityyppisiä videolaitteita yhtä aikaa. Tässä on esimerkkejä lähdenimistä, joita voit valita CONNECTIONS-valikon laitteille.

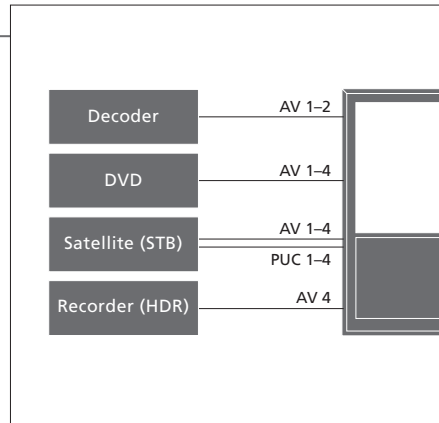

Infrapunälähettimet: Voidaksesi käyttää Bang & Olufsen -kaukosäätimellä muiden valmistajien laitteita liitä kuhunkin tuotteeseen Bang & Olufsenin infrapunälähetin. Kytke kukin lähetin sitä vastaavaan PUC-liitäntään pääliitännäpaneelissa.

## Audiojärjestelmä

Voit kytkeä Master Link -liitännällä varustetun Bang & Olufsen -audiojärjestelmän televisioosi. Kytke se pääliitännäpaneelissa olevaan Master Link -liitäntään. Lisätietoja on sivuilla 12–13.

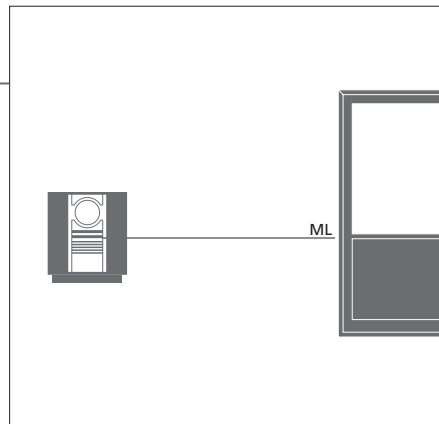

## Verkkojohto ja -pistoke

Televisio mukana toimitettu verkkojohto ja sen pistoke on tarkoitettu nimenomaan tälle televisiolle. Jos pistoke vaihdetaan tai verkkojohto vahingoittuu millään tavalla, television suorituskyky saattaa huonontua. Kytke television pääliitännäpaneelissa oleva ~-liitäntä pistorasiaan. Infrapunavastaanottimen valo syttyy punaisena. Televisio on valmiustilassa ja valmis käytettäväksi.

# Liitäntäpaneelit

Pääliitäntäpaneeliin kytketyt laitteet on rekisteröitävä CONNECTIONS-valikossa. Lisätietoja on sivulla 35.

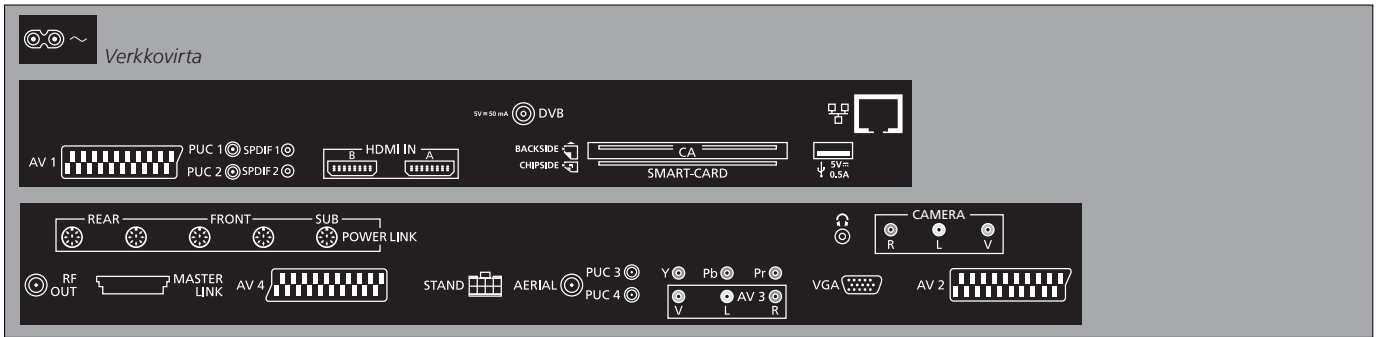

## ~ – Verkkovirta

Kytkeä verkkovirtalähteeseen.

## → USB

Vain huoltokäyttöön.

## Ethernet\*<sup>1</sup>

Vain huoltokäyttöön.



Kytke stereokuulokkeet.

## AV (1–2 ja 4)

21-napainen liitäntä lisävideolaitteille, kuten DVD-soittimelle, digiboksille, dekooderille tai videonauhurille tai -tallentimelle.

## AV3 (video, L, R)

Audiokytkeä (L = vasen äänikanava ja R = oikea äänikanava) ja ulkoisen lähteen videonaalia varten.

## Vinkkejä

**SMART CARD** Aseta Smart Card -kortti CA-moduuliin niin, että sen siru osoittaa moduulin etuosaa kohti. Aseta CA-moduuli niin, että sen etuosa osoittaa poispäin television kuvaruudusta. Jos käytössä on pelkästään Conax Smart Card -kortti, se täytyy asettaa niin, että kortin siru osoittaa television kuvaruutua kohti.

<sup>1</sup>\*Kytke vain lähiverkkoon (LAN), joka ei ulotu asuntoon, talosi tai rakennuksesi ulkopuolelle.



**Y – Pb – Pr (AV2–3)**

Ulkoisesta lähteestä, kuten teräväpiirtotelevisiosta, tuleville videosaaneille. Liitäntää voidaan käyttää yhdessä jonkin AV-liitännän tai digitaalisen audioliiitännän kanssa.

**SPDIF (1–2)**

Digitaalinen audiotuloliitäntä, esim. DVD-soittimelle.

**PUC (1–4)**

AV-liitäntään kytketyn lisälaitteen infrapunasignaaleille.

**HDMI IN (A–B)**

HDMI (High Definition Multimedia Interface) -videolähteelle tai tietokoneelle. Lähteet voidaan rekisteröidä mihin tahansa AV-liitäntäryhmään. Liitä HDMI-jakorasias HDMI B -liitäntään.

**VGA (AV3)**

Tietokoneen liittämiseen analogisen grafiikan vastaanottamiseksi.

**RF OUT**

Antenniliitäntä videosaanin lähettämiseksi muihin huoneisiin. Vaatii myös RF-linkkivahvistimen.

**DVB**

Antennin tuloliitäntä digitaalista televisiosignaalia varten.

**MASTER LINK**

Yhteensopivalle Bang & Olufsenin audio- tai videojärjestelmälle.

**POWER LINK (SUB)**

Bang & Olufsenin bassokaiuttimen kytkentää varten.

**POWER LINK (FRONT – REAR)**

Liitännät surround-äänijärjestelmän ulkoisille kaiuttimille. Lisätietoja on sivuilla 42–43.

**PCMCIA/SMARTCARD**

Kortti- ja moduulipaikka digitaalisatelliittiohjelmien katselemiseksi.

**STAND**

Moottoroidun jalustan kytkemiseen.

**AERIAL**

Antennin tuloliitäntä analogista TV-signaalia, kuten ulkoantennin tai kaapelitelevisioverkon signaalia, varten.

**CAMERA (R, L, video)**

Audiokytkentään (L = vasen äänikanava ja R = oikea äänikanava) ja ulkoisen lähteen videosaanin varten.

**Kuulokkeet** Mykistä kaiuttimet painamalla äänenvoimakkuusnäppäimen keskustaa. Säädä kuulokkeiden äänenvoimakkuutta painamalla äänenvoimakkuusnäppäintä ylös- tai alaspäin. Voit palauttaa äänen kaiuttimiin painamalla äänenvoimakkuusnäppäimen keskiosaa uudelleen.

**HUOMAA!** Pitkäkestoinen kuuntelu korkeilla äänenvoimakkuuksilla saattaa aiheuttaa kuulovaurion.

## Television ensimmäiset asetukset

Ensimmäisten asetusten määrittäminen käynnistyy, kun televisio kytketään ensimmäisen kerran verkkovirtaan ja siihen kytketään virta. Jos muutat kokoonpanoa myöhemmin, voit päivittää asetukset samoissa valikoissa.

### Kytke virta televisioon

Television käynnistyminen käyttövalmiuteen kestää noin 20 sekuntia.

TV

Kytke virta

### Valitse asetukset

Sinua ohjataan seuraavien asetusten määrittämisessä vain, kun kytket televisioon virran ensimmäistä kertaa.\*<sup>1</sup>



Valitse asetukset



Hyväksy ja siirry seuraavaan valikkokohtaan

MENU LANGUAGE

Määritä kuvaruutuvalikon kieli

STAND ADJUSTMENT

Kalibroi jalusta, katso sivu 41

STAND POSITIONS

Aseta jalustan sijainnit, katso sivut 41 ja 44

TUNER SETUP

Ota sisäinen televisioviritin tai DVB käyttöön tai poista se käytöstä

CONNECTIONS

Rekisteröi kytketyt laitteet, lisätietoja sivulla 35

AUTO TUNING

Viritä televisiokanavat automaattisesti, lisätietoja sivulla 34.

Käytettävissä vain, jos televisioviritin on käytössä, katso s. 26

## Tietoa

**TV-viritin** TUNING-valikko on käytettävissä vain, jos televisioviritin on otettu käyttöön. Lisätietoja on sivuilla 26 ja 46.

**Liitännät** Valitse kuhunkin liitännään kytketyn laitteen tyyppi, käytetyt liitännät, tuotteen nimi ja lähteen nimi.

**Automaattinen viritys** Kanavaviritysvalikko avautuu automaattisesti kuvaruutuun.

<sup>1</sup>\*HUOMAA! Kun olet määrittänyt valikon asetukset, sinun täytyy ensimmäisten asetusten määrittämisen aikana ehkä painaa vihreää näppäintä jatkaaksesi seuraavaan valikkoon. Noudata näytöllä näkyviä ohjeita.

## Kalibroi kaiuttimet

Voit määrittää kaiutinten asetukset niin, että ääni on optimoitu kuuntelupaikkaan.

### SPEAKER TYPES

Ensimmäiset asetukset koskevat vain television katseluun käytettäviä kaiuttimia. Katso myös kohdat *Kaiuttimien asetukset* sivuilla 42–43 ja *Surround-ääni* sivulla 20.

### SPEAKER DISTANCE

### SPEAKER LEVEL

### SOUND ADJUSTMENT

Voit säätää äänenvoimakkuus-, bassoääni-, diskantti- ja loudness-asetuksia ja määrittää kaksi oletuskaiutinyhdistelmää. Muu kaiutinyhdistelmä on valittavissa koska tahansa. Lisätietoja on sivuilla 20 ja 24.

## Kalibroi jalusta

Aseta television kääntymisen suurin kulma (vasen ja oikea). Television moottoroitu liike ei toimi, ennen kuin kalibroitiprosessi on suoritettu. Voit kallistaa televisiota vain käsin.

### STAND ADJUSTMENT



Kohdassa SET LEFTMOST POSITION käännä vasemmalle kohtaan, johon haluat liikkeen rajoittuvan.



Kohdassa SET RIGHTMOST POSITION käännä oikealle kohtaan, johon haluat liikkeen rajoittuvan.



Hyväksy

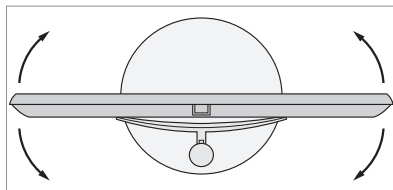

### STAND POSITIONS

Määritä asennot, joihin television halutaan kääntyvän, kun siihen kytketään tai siitä sammutetaan virta. Lisätietoja on sivulla 44.

**HUOMAA!** Jalusta on kalibroitava ennen kuin sen moottoroitua liikettä voidaan käyttää.

# Kaiutinkokoonpano

Kun televisioon lisätään Power Link -kaiuttimet ja BeoLab-bassokaiutin, saadaan surround-äänijärjestelmä.

## Valitse kaiutinkokoonpano

Kytke televisio TV-tilaan ennen kuin säädät kaiuttimien asetuksia.

Kytke televisioon virta ja avaa TV SETUP -valikko

→ Valitse SOUND

→ Valitse valikko

## Määritä kaiutintyyppi

Rekisteröi kunkin kaiuttimen tyyppi valikossa.

→ Valitse SPEAKER TYPES -valikko

→ Valitse kaiutin ja näytä kaiutintyyppi

→ **GO**  
Hyväksy

## Määritä kaiuttimien etäisyys

Anna katselupaikan ja kunkin kaiuttimen välinen etäisyys metreinä.

→ Valitse SPEAKER DISTANCE -valikko

→ Valitse kaiutin ja etäisyys

→ **GO**  
Hyväksy

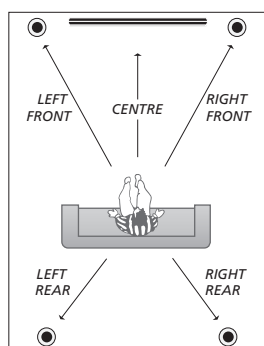

Määritä kaiuttimien etäisyys.

## Tietoa

**Ääni asetusten määrittämisen aikana** Asetusten määrittämisen aikana kaiuttimista kuuluu joskus ääni. Tarkista, että korostettu kaiutin on se kaiutin, josta ääni kuuluu.

### Äänentason kalibrointi

Kalibrointiääni kuuluu vuorollaan jokaisesta kaiuttimesta. Säädä kaiuttimia niin, että ne vastaavat keskikaiuttimen äänitasoa. Näin varmistetaan optimaalinen surround-ääni.

→ Valitse SPEAKER LEVEL -valikko

→ Valitse AUTOMATIC tai MANUAL kohdasta SEQUENCE

→ Jos MANUAL on valittuna, valitse kaiutin ja säädä tasoa

→  Hyväksy

### Katso aktiivinen äänijärjestelmä

Voit tarkistaa valitun lähteen tai kanavan käyttämän äänijärjestelmän nimen.

→ Avaa TV SETUP -valikko

→ Valitse SOUND

→ Valitse SOUND SYSTEM -valikko

HUOMAA! Kun kaiuttimet on kalibroitu, ne täytyy kalibroida uudelleen vain, jos kokoonpanoon tehdään muutoksia.

Voit määrittää asennot, joihin televisio kääntyy.

### Television asennot

Ohjelmoi asento, jota käytetään, kun katselet televisiota tai kuuntelet musiikkia ja kun televisio on sammutettu. Lisätietoja jalustan alkuasennuksesta on sivulla 40.

Avaa TV SETUP  
-valikko ja valitse  
STAND POSITIONS  
-valikko

Valitse VIDEO,  
AUDIO, STANDBY  
tai STAND  
ADJUSTMENT

Käännä televisio  
haluttuun asentoon

GO

Hyväksy\*<sup>1</sup>

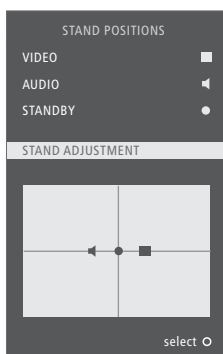

## Vinkejä

### <sup>1</sup>\* Ensimmäisten asetusten määrittäminen

Kun olet asettanut television asennot ensimmäisten asetusten määrittämisen aikana, jatka asetusten määrittämistä painamalla vihreää näppäintä.



**Yleisasetukset:** Valitse TV ja MENU.

<p><b>1.</b> </p> <p>TUNING</p> <p>SLEEP TIMER s. 22</p> <p>PLAY TIMER</p> <p>CONNECTIONS</p> <p>TUNER SETUP</p> <p>SOUND</p> <p>PICTURE</p> <p>STAND POSITIONS</p> <p>MENU LANGUAGE</p>	<p><b>2.</b> </p> <p>EDIT CHANNELS s. 23</p> <p>ADD CHANNELS s. 23</p> <p>AUTO TUNING s. 23</p> <p>MANUAL TUNING</p> <p>TIMER p. 22</p> <p>AV1–AV4 s. 35</p> <p>HDMI EXPANDER s. 35</p> <p>LINK TUNING s. 14 ja 35</p> <p>TV TUNER s. 26</p> <p>DVB HD s. 26</p> <p>SOUND ADJUSTMENT s. 24</p> <p>SPEAKER TYPES s. 42</p> <p>SPEAKER DISTANCE s. 42</p> <p>SPEAKER LEVEL s. 43</p> <p>SOUND SYSTEM s. 43</p> <p>BRIGHTNESS s. 24</p> <p>CONTRAST s. 24</p> <p>COLOUR s. 24</p> <p>TINT s. 24</p> <p>SIZE s. 24</p> <p>HOR. SIZE s. 24</p> <p>VERT. SIZE s. 24</p> <p>HOR. POSITION s. 24</p> <p>VERT. POSITION s. 24</p> <p>VIDEO s. 44</p> <p>AUDIO s. 44</p> <p>STANDBY s. 44</p> <p>STAND ADJUSTMENT s. 44</p>	<p><b>3.</b> Valitse asetukset </p> <p>FREQUENCY</p> <p>CHANNEL NO</p> <p>NAME</p> <p>FINE TUNE</p> <p>DECODER</p> <p>TV SYSTEM</p> <p>SOUND</p> <p>FREQUENCY</p> <p>TV SYSTEM</p> <p>MÖDULATOR</p>
--	---	---

## Puhdistus

**Huolto** Säännöllinen huolto, kuten puhdistus, on käyttäjän tehtävä.

**Kuvaruutu** Pyyhi kuvaruutu kevyesti mietoon ikkunanpesuaineeseen kostutetulla kankaalla jättämättä raitoja tai jälkiä. Jotkin mikrokuituliinat ovat hankaavia ja voivat vahingoittaa kuvaruudun optista pinnoitetta.

**Kotelo ja hallintalaitteet** Pyyhi pinnoilta pöly kuivalla, pehmeällä liinalla. Poista lika ja tahrat pehmeällä liinalla, joka on kostutettu veden ja miedon puhdistusaineen (esim. astianpesuaineen) seoksella.

**Ei alkoholia** Älä koskaan käytä alkoholia tai muita liuottimia television minkään osien puhdistukseen.



---

HUOMAA! Jos kuvaruudun lasi halkeaa, lohkeaa tai vahingoittuu millään tavoin, se on vaihdettava heti. Rikkinäinen lasi voi olla vaaraksi. Uuden etulasin voi tilata Bang & Olufsen -jälleenmyyjältä.

**Sähkö- ja elektroniikkalaiteromu (WEEE) –  
Ympäristönsuojelu**



Tällä symbolilla merkityjä sähkö- ja elektroniikkalaitteita, niiden osia ja paristoja ei saa hävittää tavallisen kotitalousjätteen seassa; kaikki sähkö- ja elektroniikkalaitteet, niiden osat ja akut on kerättävä ja hävitettävä erikseen. Kun käytät maasi sähkö- ja elektroniikkalaitteiden ja paristojen keräysjärjestelmää, suojelet luontoa ja ihmisten terveyttä sekä tuet luonnonvarojen viisasta ja järkevää käyttöä. Sähkö- ja elektroniikkalaitteiden ja -romun sekä paristojen kerääminen varmistaa, että tällaisissa tuotteissa ja laitteissa mahdollisesti olevat haitalliset aineet eivät pääse saastuttamaan luontoa.

Bang & Olufsen -jälleenmyyjä antaa lisätietoja oman maasi hävittämiskäytännöstä.

*Jos tuote on liian pieni tällä symbolilla merkittäväksi, symboli on käyttöoppaassa, takuutodistuksessa tai tuotteen pakkauksessa.*

---

Kaikki Bang & Olufsen -tuotteet noudattavat soveltuvia kansainvälisiä ympäristösäädöksiä.

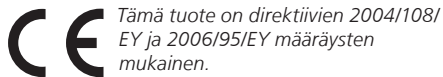

This product incorporates copyright protection technology that is protected by U.S. patents and other intellectual property rights. Use of this copyright protection technology must be authorized by Macrovision, and is intended for home and other limited viewing uses only unless otherwise authorized by Macrovision. Reverse engineering or disassembly is prohibited.

Manufactured under license from Dolby Laboratories. Dolby, Pro Logic, and the double-D symbol are registered trademarks of Dolby Laboratories.  
Confidential unpublished works.  
Copyright 1992–2003 Dolby Laboratories.  
All rights reserved.

Manufactured under license under U.S. Patent #'s: 5,451,942; 5,956,674; 5,974,380; 5,978,762; 6,487,535; 7,003,467; 7,212,872 & other U.S. and worldwide patents issued & pending.  
DTS, DTS Digital Surround, ES, and Neo:6 are registered trademarks and the DTS logos, and Symbol are trademarks of DTS, Inc.  
© 1996-2008 DTS, Inc.  
All Rights Reserved.









